

令和4年度関東大会県予選組み合わせ(男子)

浦和学院

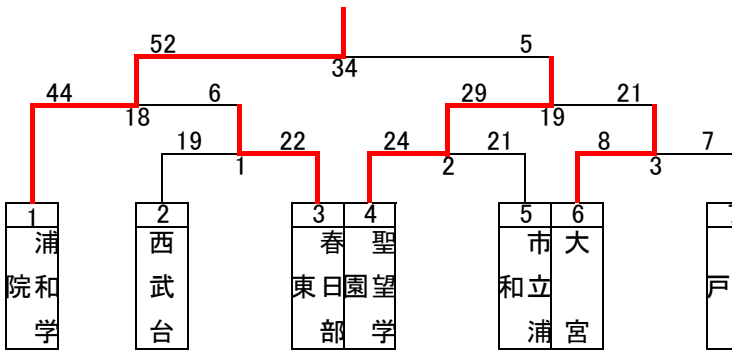

埼玉栄

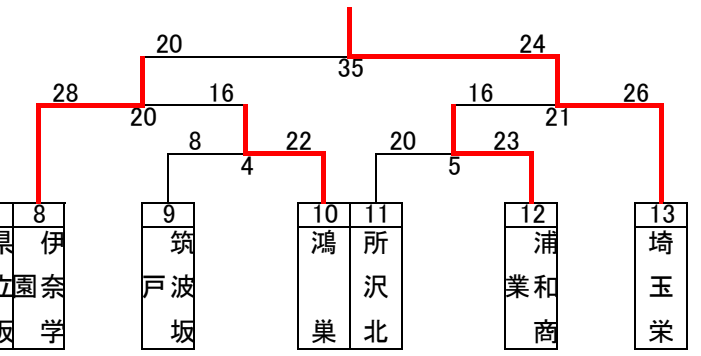

三郷北

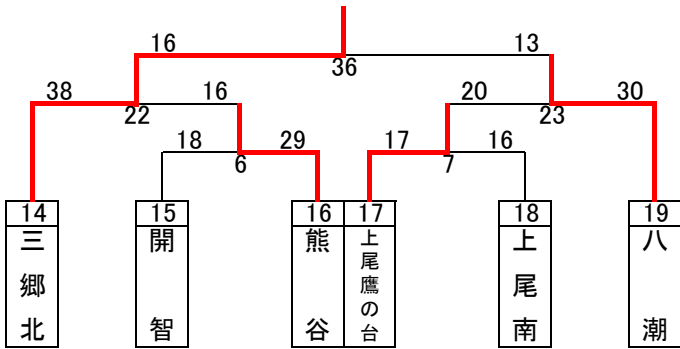

川口北

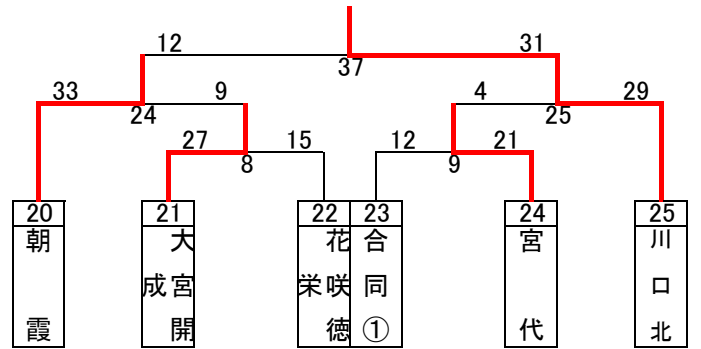

※蓮田松韻・三郷・吉川美南・羽生第一・三工技

農大三

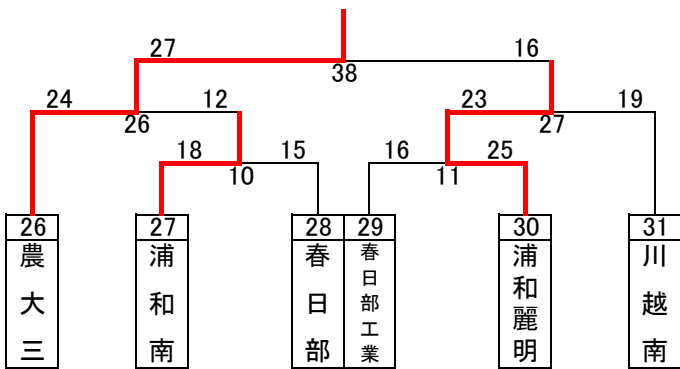

越谷南

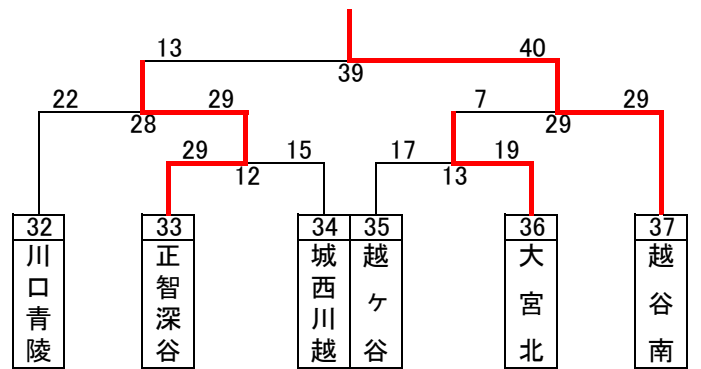

川口東

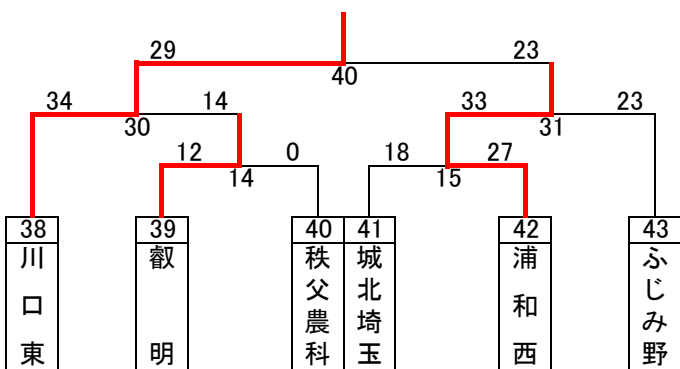

浦和実業

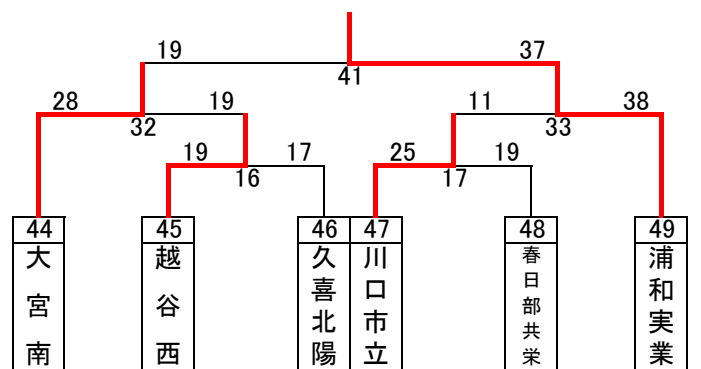

令和4年度関東大会県予選トーナメント(女子)

浦和実業

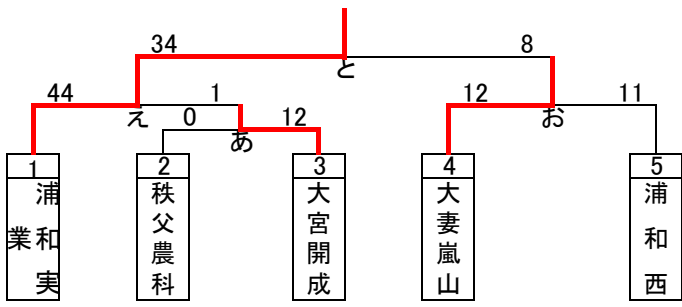

春日部女子

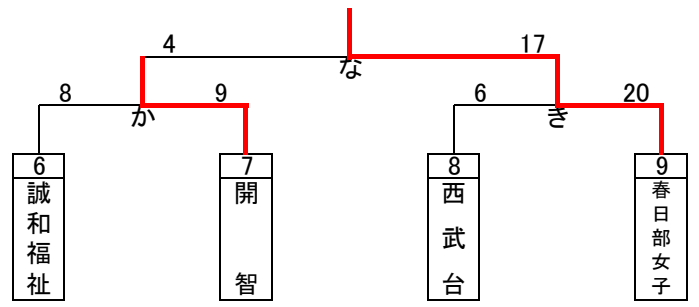

浦和南

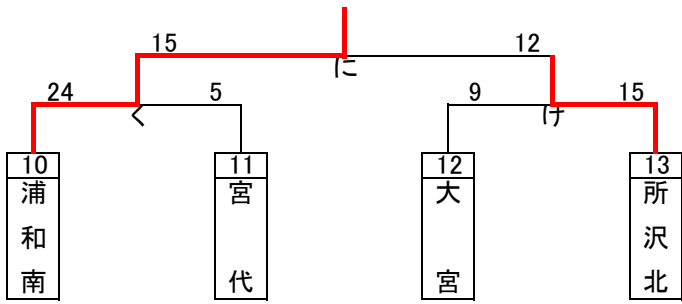

越谷南

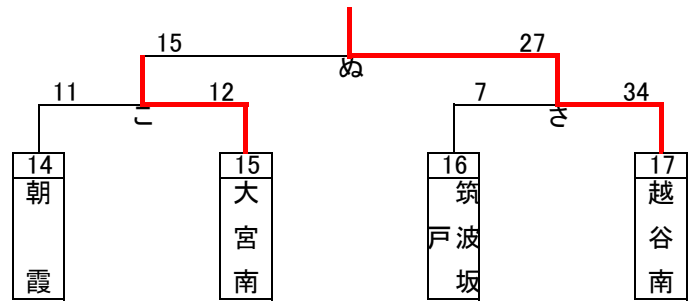

三郷北

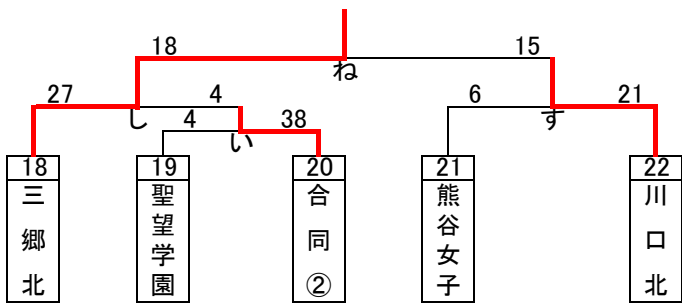

※八潮・吉川美南・羽生第一・三郷

伊奈学園

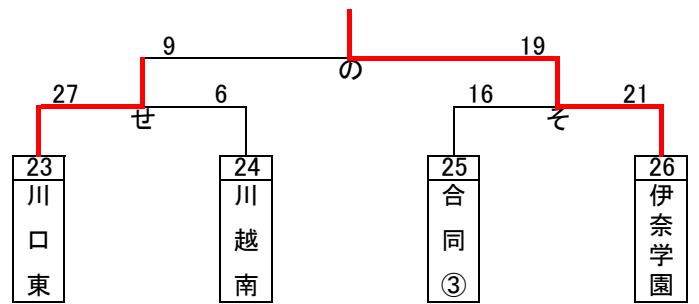

※ふじみ野・坂戸・農大三

市立浦和

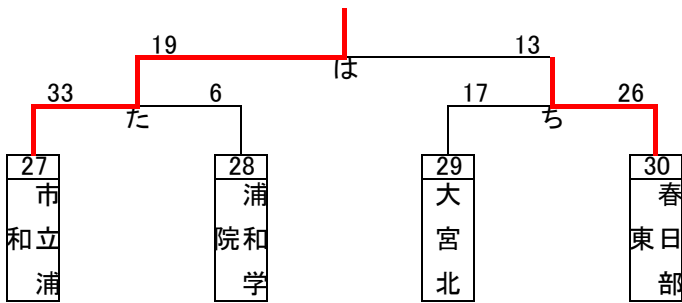

埼玉栄

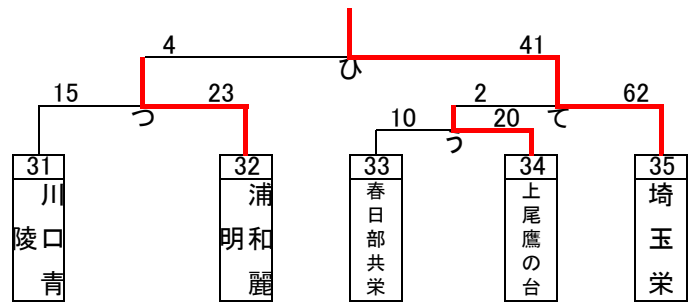

令和4年度関東大会県予選 代表決定トーナメント(男女)

男子

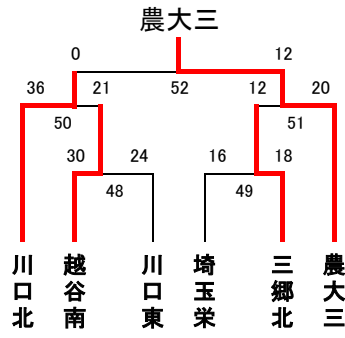
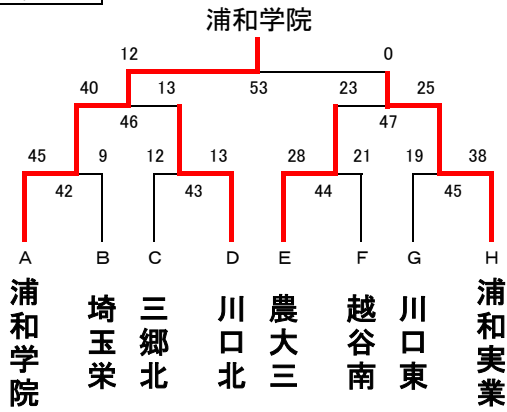

女子

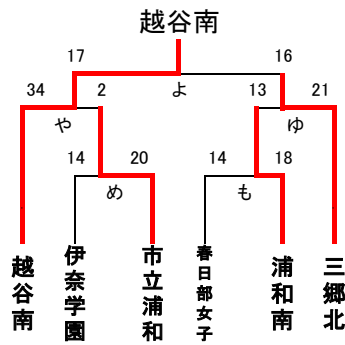
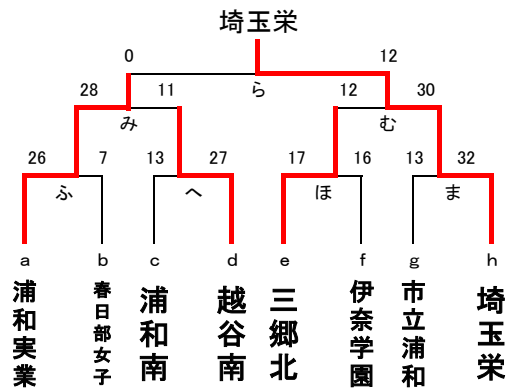

最終結果 男子

- 優勝 浦和学院高等学校
(12大会連続28回目の優勝)
(37大会連続37回目の出場)
- 準優勝 浦和実業学園高等学校
(12大会連続33回目の出場)
- 第3位 東京農業大学第三高等学校
(9大会ぶり6回目の出場)
- 第4位 県立川口北高等学校
(4大会ぶり20回目の出場)

上位4校は6月より神奈川県で行われる
関東大会に出場します。

最終結果 女子

- 優勝 埼玉栄高等学校
(4大会連続9回目の優勝)
(26大会連続29回目の出場)
- 準優勝 浦和実業学園高等学校
(35大会連続39回目の出場)
- 第3位 県立越谷南高等学校
(2大会連続3回目の出場)
- 第4位 県立三郷北高等学校

上位3校は6月より神奈川県で行われる
関東大会に出場します。